

Благодарим Вас за выбор  
охранного комплекса для мототранспорта

# StarLine V63

и желаем успешных  
и безопасных поездок!



Федеральная служба поддержки StarLine.  
Звонок бесплатный

Россия | **8-800-333-80-30**

Украина | **0-800-502-308**

Казахстан | **8-800-070-80-30**

Беларусь | **8-10-8000-333-80-30**





Редакция №2  
Февраль 2016 г.

## ПОЖАЛУЙСТА, ПРОЧИТЕ ВНИМАТЕЛЬНО!

Установка комплекса должна производиться квалифицированными специалистами. Комплекс StarLine V63 является сложным техническим устройством, предполагающим подключение к цепям мотоцикла, связанным с работой двигателя.

Мы настоятельно рекомендуем НЕ носить брелок от комплекса на одной связке с ключами от мотоцикла.

Если на дисплее брелка появилась иконка , предупреждающая о разрядке элемента питания брелка, заблаговременно примите меры по замене элемента питания. Рекомендуем хранить запасной элемент питания в мотоцикле, сохраняя его заводскую упаковку.

Внимательно прочтите данную инструкцию, обратите особое внимание на разделы, отмеченные знаком  (ВНИМАНИЕ!).



**Внимание!** В современной мототехнике используются АКБ сравнительно небольшой емкости 4-12 А•ч. При длительной стоянке мотоцикла небольшой ток потребления комплекса StarLine V63 может привести к снижению заряда АКБ до уровня, при котором пуск двигателя окажется невозможным. Расчеты показывают, что при токе потребления 5 мА время автономной работы комплекса может составлять:

для АКБ 12 А•ч	–	60 дней;
для АКБ 7 А•ч	–	36 дней;
для АКБ 4.5 А•ч	–	23 дня.

Однако эти расчеты справедливы для нового, полностью заряженного аккумулятора при нормальной температуре (20°C). В процессе реальной эксплуатации энергия, запасаемая в АКБ, часто оказывается существенно меньше максимально возможной (недозаряд, низкая температура, частичная выработка ресурса АКБ).

При длительной стоянке мотоцикла не забывайте периодически контролировать напряжение АКБ с помощью основного брелка. Если напряжение АКБ снизилось до уровня 11.5 В и ниже - примите меры по подзарядке АКБ.

## Содержание

Введение .....	5
Комплект поставки.....	6
Технические характеристики .....	7
Охранные и сервисные функции комплекса .....	8
<b>Управление комплексом с помощью брелков</b>	
Брелки управления комплексом .....	11
Продолжительность нажатия кнопок брелков .....	12
Основные команды брелков.....	13
Жидкокристаллический дисплей брелка .....	16
Индикация режимов и функций .....	16
Индикация состояния комплекса и мотоцикла .....	16
Меню функций основного брелка .....	18
<b>Охранные и противоугонные функции комплекса</b>	
Включение охраны с сигналами подтверждения .....	23
Включение охраны без звуковых сигналов подтверждения.....	24
Включение бесшумной охраны .....	25
Автоматическое включение охраны .....	26
Автоматический возврат в режим охраны .....	27
Самодиагностика при включении охраны .....	28
Выключение охраны с сигналами подтверждения.....	29
Выключение охраны без звуковых сигналов подтверждения.....	30
Выключение охраны без использования брелка .....	31
Самодиагностика при выключении охраны .....	34
Сигналы тревоги.....	35
Прерывание сигналов тревоги без выключения режима охраны.....	36
Защищенность комплекса от отключения питания.....	37
Включение режима антиграбления брелком .....	38
Выключение режима антиграбления .....	38
Режим «Паника» .....	39
Режим иммобилайзера.....	40
Включение режима иммобилайзера .....	40
Выключение блокировки двигателя в режиме иммобилайзера .....	41
Выключение режима иммобилайзера.....	41

**Сервисные функции комплекса**

Контроль состояния мотоцикла и напряжения АКБ .....	42
Поиск мотоцикла на стоянке .....	42
Временное отключение датчика удара.....	43
Временное отключение датчика наклона .....	44
Контроль заряда элемента питания брелка с ЖКИ.....	45
Режим сервисного обслуживания.....	45
Блокировка кнопок брелка .....	46
Запись брелков в память комплекса .....	47
Установка или изменение персонального кода экстренного выключения охраны .....	48
Настройка встроенного датчика удара .....	50
Настройка встроенного датчика наклона .....	51
Настройка уровня громкости подтверждающих сигналов сирены.....	52

**Режим SLAVE**

Общие сведения .....	53
Управление комплексом в режиме SLAVE .....	54
Включение режима SLAVE.....	58
Вход управления .....	67
Ввод персонального кода, используемого для авторизации владельца или экстренного выключения охраны и отключения блокировки двигателя.....	68
Программирование режима работы входа багажника .....	71
Программирование режима работы входа дополнительного датчика.....	72

**Установка и подключение комплекса**

Общие требования к монтажу .....	74
Размещение компонентов комплекса .....	75
Установка герконового датчика.....	75
Подключение 14-контактного разъема центрального блока .....	76
<b>Схема подключения StarLine V63 .....</b>	<b>78</b>
Мониторинг и SMS-оповещение.....	80
Настройка маяка StarLine M17 для работы в составе комплекса StarLine V63 .....	81
Схема подключения StarLine V63 и StarLine M17 .....	82

**Элементы питания брелков и их замена**

Замена элемента питания брелка с ЖКИ.....	84
Замена элемента питания брелка без ЖКИ .....	85

## Введение

StarLine V63 — инновационный охранный комплекс с диалоговым кодом для защиты мотоциклов и другой мототехники (квадроциклов, мопедов и т.п.).

Защитные свойства комплекса реализованы по инновационным технологиям.



### Диалоговая защита

Диалоговый код управления StarLine V63 с индивидуальными ключами шифрования 128 бит исключает интеллектуальный электронный взлом



### Защита от помех

StarLine V63 уверенно работает в условиях экстремальных городских радиопомех, благодаря уникальному 128-канальному узкополосному трансиверу



### Датчик удара и наклона

Интегральный 3-осевой датчик удара и наклона с дистанционной настройкой. Регистрирует наклон и эвакуацию мотоцикла



### Низкое энергопотребление

Рекордная энергоэкономичность StarLine V63 благодаря использованию запатентованных прогрессивных технологий и программных решений



### Ударопрочный брелок

StarLine V63 имеет инновационную конструкцию, эргономичный дизайн и внутреннюю защищенную антенну

## Комплект поставки

- инструкция по установке и эксплуатации с гарантийным талоном;
- памятка пользователя;
- центральный процессорный блок со встроенным датчиком удара и наклона;
- брелок дистанционного управления с обратной связью и жидкокристаллическим (ЖК) дисплеем;
- элемент питания брелка с ЖК-дисплеем;
- брелок дистанционного управления без ЖК-дисплея;
- сирена;
- основной кабель с 14 - контактным разъемом;
- герконовый датчик, 4 самореза, магнит;
- комплект стяжек.

## Технические характеристики

- Несущая частота радиосигнала управления..... от 433,05 до 434,79 МГц
- Количество радиоканалов управления..... 128
- Максимальный радиус действия основного брелка
  - при передаче команд управления..... 600 м\*
  - при приеме сигналов оповещения..... 1200 м\*
- Максимальный радиус действия дополнительного брелка..... 15 м\*
- Тип датчика удара/наклона ..... интегральный трехосевой акселерометр
- Рабочая температура..... от -50 до +85 °С
- Напряжение питания постоянного тока..... 9 - 18 В
- Ток, потребляемый комплексом в режиме охраны. .... не более 5 мА

### Максимально допустимый ток на выходах:

- подключения сирены ..... 2 А
  - подключения световых сигналов..... 2x 5 А
  - встроенной блокировки ..... 15 А
- 
- Питание брелка с ЖК дисплеем .... 1,5 В (1 элемент питания типа «AAA»)
  - Питание дополнительного брелка ..... 3 В (1 элемент питания типа «CR2450»)

*\* Дальность действия брелков может уменьшаться в зависимости от места установки приемопередатчика, местонахождения мотоцикла и владельца, радиочастотных помех, погодных условий, напряжения аккумулятора мотоцикла и напряжения элемента питания брелка.*

*StarLine V63 разрешен к использованию на территории РФ и соответствует всем требованиям нормативных документов РФ. Срок службы StarLine V63 составляет 5 лет при условии, что изделие устанавливается и эксплуатируется в соответствии с инструкциями по установке и эксплуатации.*

## Охранные и сервисные функции комплекса

### Охраняемые зоны и способы их контроля

- мотоцикл – от перемещения (датчик наклона);
- мотоцикл – от толчков и ударов (двухуровневый датчик удара);
- багажный отсек – от открывания (контактный датчик);
- зажигание – от включения (вход контроля включения зажигания);
- двигатель – от запуска (встроенное реле блокировки);
- дополнительная зона охраны (дополнительный датчик);
- дополнительная блокировка (выход на внешнюю блокировку).

### Защищенность комплекса

- диалоговый код управления с индивидуальными ключами шифрования исключает интеллектуальный электронный взлом;
- запатентованный 128-канальный узкополосный трансивер; обеспечивает надежную работу в условиях городских помех;
- запоминание исходного состояния при отключении питания и возврат в то же состояние при восстановлении питания;
- ограничение количества циклов сигналов тревоги от датчиков;
- прерывание сигналов тревоги без выключения режима охраны.

### Защитные и противоугонные функции комплекса

- 6 независимых зон охраны;
- звуковые и световые сигналы тревоги при срабатывании охранных датчиков;
- передача сигналов оповещения о тревоге на брелок с обратной связью;
- автоматический возврат в режим охраны при случайном выключении;
- дистанционное включение тревоги — режим «Паника»;
- дистанционное включение режима антиограбления;
- программируемый режим иммобилайзера;



- НР / НЗ тип контактов встроенного реле блокировки двигателя;
- НР / НЗ тип входа багажника (программируется);
- подача сигналов оповещения о тревоге на основной брелок (брелок с ЖК-дисплеем);
- режим бесшумной охраны
- бесшумное включение / выключение режима охраны;
- автоматическое включение режима охраны;
- режим иммобилайзера;
- режим антиграбления;
- программируемый персональный код экстренного отключения;
- оповещение владельца SMS-сообщением при срабатывании тревоги (опция);
- отслеживание направления перемещения мотоцикла при попытке увезти его на эвакуаторе и мониторинг собственных поездок на мотоцикле (опция).

### **Самодиагностика и индикация режимов работы**

- информативный брелок с жидкокристаллическим дисплеем;
- светодиодная подсветка дисплея брелка;
- автоматический контроль и отключение неисправных охранных датчиков и сообщением об отключении на дисплее брелка;
- индикация состояния комплекса светодиодом и на дисплее брелка;
- индикация состояния и причин срабатывания тревоги комплекса по 6 зонам охраны;
- индикация неисправной зоны при включении режима охраны;
- светодиодная индикация исправности концевых выключателей.

### **Сервисные функции комплекса**

- автоматическое (пассивное) включение режима охраны;
- автоматический возврат в режим охраны при случайном выключении;
- бесшумное включение / выключение режима охраны;
- режим отключения звуковых сигналов в режиме тревоги;

- возможность многократного дистанционного отключения / включения датчика наклона в течение одного цикла охраны;
- возможность многократного дистанционного отключения / включения датчика удара по уровням, в течение одного цикла охраны;
- поиск мотоцикла на парковке;
- возможность экстренного отключения режима охраны без брелка с помощью персонального пин-кода;
- дистанционное включение / выключение сервисного режима;
- режим дистанционной настройки встроенного датчика наклона;
- режим дистанционной настройки встроенного датчика удара;
- режим дистанционной настройки уровня громкости подтверждающих сигналов сирены;
- режим дистанционного программирования брелков управления;
- контроль количества брелков, находящихся в памяти комплекса;
- виброрежим работы брелка с обратной связью;
- контроль разряда батареи брелка с обратной связью;
- светодиодная подсветка дисплея брелка с обратной связью;
- сервисный режим;
- защита от случайного нажатия кнопок брелков;
- индикация напряжения АКБ мотоцикла;
- программирование новых и удаление из памяти утерянных брелков;
- дистанционное программирование режимов и функций комплекса;
- индикация текущего времени и будильника.

# Управление комплексом с помощью брелков

## Брелки управления комплексом

Комплекс комплектуется двумя брелками управления:

### основной брелок



4-кнопочный брелок с обратной связью и жидкокристаллическим (ЖК) дисплеем

### дополнительный брелок



3-кнопочный брелок без дисплея

Основной и дополнительный брелки равноценны по криптостойкости. Для передачи команд управления в обоих брелках используется диалоговый алгоритм шифрования, исключающий интеллектуальный электронный взлом.

Информация о состоянии охранного комплекса передается на основной брелок при:

- срабатывании датчиков и возникновении тревоги;
- выполнении команд, переданных с других брелков;
- изменении режимов работы и функций комплекса;

при этом на дисплее отображается текущее состояние, включаются звуковые, вибросигналы и подсветка дисплея.

Кроме этого, на ЖК-дисплей брелка выводится информация о текущем времени, включенном будильнике, напряжении АКБ.

Для того, чтобы максимально использовать возможности, предоставляемые охранным комплексом, мы рекомендуем использовать основной брелок управления.

Дополнительный брелок мы рекомендуем использовать только при отсутствии возможности работы с основным. Функции оповещения в дополнительном брелке не реализованы, он предназначен только для передачи основных команд управления.

## Продолжительность нажатия кнопок брелков







В этой инструкции используются следующие определения продолжительности и последовательности нажатия кнопок брелков:

- **Кратковременное нажатие** — одно нажатие кнопки (или двух кнопок) продолжительностью менее 0,5 секунды.
- **Длительное нажатие** — нажатие и удержание кнопки (или двух кнопок) до появления мелодичного звукового сигнала.
- **Двойное нажатие** — два нажатия одной кнопки в течение 1 секунды.
- **Последовательное нажатие** — два нажатия одной или разных кнопок. Первое нажатие должно быть длительным (до появления звукового сигнала), второе нажатие – кратковременным (после отпускания первой кнопки).

## Основные команды брелков

### Управление функциями охраны

КОМАНДА	НАЖАТЬ КНОПКИ		УСЛОВИЯ		
	Номер кнопки на основном брелке	Номер кнопки на дополнит. брелок	Зажигание	Иконки	Охрана
Включить охрану (со звуковыми сигналами подтверждения)	1 коротко	1 коротко	выкл.	любые, кроме 	выкл.
Выключить охрану (со звуковыми сигналами подтверждения)	2 коротко	2 коротко	выкл.	любые, кроме 	вкл.
Включить охрану (без звукового подтверждения)	1 + 1 последоват.	1 двойное	выкл.	любые, кроме 	выкл.
Выключить охрану (без звукового подтверждения)	2 + 2 последоват.	2 двойное	выкл.	любые	вкл.
Включить бесшумную охрану	1 + 2 последоват.		выкл.	любые, кроме 	выкл.
Выключить бесшумную охрану	1 коротко		выкл.		вкл.



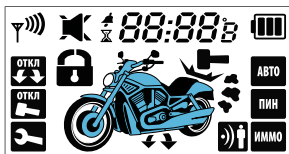

КОМАНДА	НАЖАТЬ КНОПКИ		УСЛОВИЯ		
	Номер кнопки на основном брелое	Номер кнопки на дополнит. брелок	Зажигание	Иконки	Охрана
Прервать сигналы тревоги	2 коротко		не зависит	любые	вкл.
	3 коротко				
Включить режим "ПАНИКА"	1 + 3 длительно до 		выкл.	любые, кроме 	не зависит
Отключение (включение) функции "Автоматическое включение режима охраны"	1 + 3 последоват.		не зависит	любые, кроме 	не зависит
Отключение (включение) режима иммобилайзера	1 + 4 последоват.		не зависит	любые, кроме 	не зависит
Отключение (включение) датчика удара по уровням	1 двойное	2 + 1 последоват.	выкл.	любые, кроме 	вкл..
Отключение (включение) датчика наклона	2 двойное	2 + 2 последоват.	выкл.	любые, кроме 	вкл.

КОМАНДА	НАЖАТЬ КНОПКИ		УСЛОВИЯ		
	Номер кнопки на основном брелое	Номер кнопки на дополнит. брелок	Зажигание	Иконки	Охрана
Включение режима антиграбления	1 + 3 длительно до 	1 + 2 длительно до 	вкл.	любые, кроме 	выкл.
Запрос состояния комплекса, напряжения АКБ	3 коротко		не зависит	любые	не зависит
Поиск мотоцикла	4 + 4 последоват.	3 коротко	выкл.	любые	не зависит
Включение (выключение) сервисного режима	2 + 1 последоват.		не зависит	любые	выкл.
Установка уровня громкости подтверждающих сигналов сирены	4 + 1 последоват.		выкл.	любые	выкл.
Установка уровня чувствительности датчика удара	3 + 3 последоват.		выкл.	любые	выкл.
Установка уровня чувствительности датчика наклона	4 + 4 последоват.		выкл.	любые	выкл.







## Жидкокристаллический дисплей брелка



### Индикация режимов и функций

-  Включен сервисный режим.
-  Автоматическое включение режима охраны.
-  Запрограммирован персональный код.
-  Режим иммобилайзера (вкл/выкл).

### Индикация состояния комплекса и мотоцикла

-  Выключен режим охраны.
-  Включен режим охраны.
-  Включен режим охраны со звуковыми сигналами тревоги.
-  Включен режим бесшумной охраны.
-  Сработал микроволновый датчик.
-  Обход датчика наклона.





Обход 1-го или 2-го уровня датчика удара.

**5704**

Включена блокировка кнопок брелка.



Открыт багажник .



Включено зажигание.



Требуется замена элемента питания брелка.



Включен будильник.



Включен таймер обратного отсчета.



Передача команд управления.



Сработал 1-й уровень датчика удара.



Сработал 2-й уровень датчика удара.



Сработал датчик наклона.

## Меню функций основного брелка



Меню функций основного брелка позволяет сделать следующие настройки:

- установить текущее время;
- установить время будильника;
- включить или выключить будильник;
- установить таймер обратного отсчета времени;
- включить или выключить таймер;
- выбрать громкость сигнала тревоги или виброрежим.

Для входа в меню функций брелка нажмите и удерживайте кнопку 4 до появления 1-го мелодичного, затем 2-х коротких сигналов:



### брелок



- мигают цифры часов текущего времени;
- в течение 8 секунд приступите к установке часов:  
кнопка 2 — увеличивает показания;  
кнопка 3 — уменьшает показания.

1

Коротко нажмите кнопку 4 для перехода к установке минут текущего времени:



### брелок



- мигают цифры минут текущего времени:
- кнопка 2 — увеличивает показания;
  - кнопка 3 — уменьшает показания.

2

Коротко нажмите кнопку 4 для перехода к установке часов будильника:



брелок



мигают цифры часов будильника:  
кнопка 2 — увеличивает показания;  
кнопка 3 — уменьшает показания.

3

Коротко нажмите кнопку 4 для перехода к установке минут будильника:



брелок



мигают цифры минут будильника:  
кнопка 2 — увеличивает показания;  
кнопка 3 — уменьшает показания.

4

Коротко нажмите кнопку 4 для перехода к включению/выключению будильника:



брелок



мигает иконка будильника:  
кнопка 2 — включение будильника (ON);  
кнопка 3 — выключение будильника (OFF).

5

Коротко нажмите кнопку 4 для перехода к установке часов таймера:



брелок

 08: 15<sub>2</sub>

мигают цифры часов таймера:  
кнопка 2 — увеличивает показания;  
кнопка 3 — уменьшает показания.

6

Коротко нажмите кнопку 4 для перехода к установке минут таймера:



брелок

 08: 15<sub>3</sub>

мигают цифры минут таймера:  
кнопка 2 — увеличивает показания;  
кнопка 3 — уменьшает показания.

7

Коротко нажмите кнопку 4 для перехода к включению/выключению таймера:



брелок

 ON 4  
 OFF 4

мигает иконка таймера:  
кнопка 2 — включение таймера (ON);  
кнопка 3 — выключение таймера (OFF).

8

Коротко нажмите кнопку 4 для перехода к выбору громкости звуковых сигналов или включению бесшумного режима:



## брелок

ГР ЧБВ

**кнопка 2 — выбор громкости сигналов брелка:**

ГР ЧБВ — громкие сигналы;

СП АБВ

СП АБВ — тихие сигналы.

ВУ БРВ

**кнопка 3 — включение бесшумного режима:**

ВУ БРВ — звуковые сигналы брелка отключены, работает только вибросигнал.

9

Коротко нажмите кнопку 4 для перехода к выбору типа звукового сигнала брелка:



## брелок

СУГ 1В

**иконка "1" или "2" мигает;**

**кнопка 3:**

СУГ 1В — звуковой сигнал «СИРЕНА».

СУГ 2В

**кнопка 2:**

СУГ 2В — звуковой сигнал «ТРЕЛЬ».

10

Коротко нажмите кнопку 4 для перехода к включению/выключению режима метки:



### брелок

Нажатие кнопки 2:  
(режим метки выключен) **П0R0**

Нажатие кнопки 3:  
(режим метки включен) **51R0**

Перевод брелка в режим метки необходим, если мотосигнализация работает в режиме SLAVE.

Подробнее см. на стр. 53.



Если в течение 8 секунд отсутствуют нажатия на кнопки, произойдет автоматический выход из режима программирования функций брелка.

# Охранные и противоугонные функции комплекса

## Включение охраны с сигналами подтверждения



Перед включением охраны убедитесь, что:

- зажигание выключено;
- багажник закрыт.

Нажмите на брелке кнопку 1:



### мотоцикл

- последует 1 сигнал сирены;
- последует 1 световой сигнал;
- светодиодный индикатор начнёт мигать.

### брелок

- 1 звуковой сигнал;
- появится индикация включенного режима охраны.



Если багажник плохо закрыт или неисправен (постоянно замкнут) кнопочный выключатель багажника, то комплекс предупредит об этом **4 сигналами сирены и 4 световыми сигналами** (см. «Самодиагностика при включении охраны», стр. 28).

## Включение охраны без звуковых сигналов подтверждения



Перед включением охраны убедитесь, что:

- зажигание выключено;
- багажник закрыт.

Нажмите кнопку 1 брелка длительно до появления звукового сигнала, затем коротко:



### мотоцикл

- последует 1 световой сигнал;
- светодиодный индикатор начнёт мигать.

### брелок

- последует 1 звуковой сигнал;
- появится индикация включенного режима охраны.



Если багажник плохо закрыт или неисправен (постоянно замкнут) кнопочный выключатель багажника, то комплекс предупредит об этом **4 световыми сигналами** (см. «Самодиагностика при включении охраны», стр. 28).



## Включение бесшумной охраны



В режиме **бесшумной охраны** при срабатывании любого из охранных датчиков сигналы сирены мотоцикла отсутствуют. Состояние «тревога» сопровождается только световыми сигналами.

Нажмите кнопку 1 брелка длительно до появления звукового сигнала, затем кнопку 2 коротко:



### мотоцикл

- последует 1 световой сигнал;
- светодиодный индикатор начнёт мигать.

### брелок

- последует 1 звуковой сигнал;
- появится индикация включенного режима бесшумной охраны.



Если багажник плохо закрыт или неисправен (постоянно замкнут) кнопочный выключатель багажника, то комплекс предупредит об этом **4 световыми сигналами** (см. «Самодиагностика при включении охраны», стр. 28).

## Автоматическое включение охраны



Для автоматического включения охраны данная функция должна быть активирована, и на брелке должна быть активна соответствующая иконка.

Нажмите кнопку 1 брелка длительно до появления звукового сигнала, затем кнопку 3 коротко:



### мотоцикл

- последует 1 световой сигнал.

### брелок

- 1 звуковой сигнал;
- появится индикация режима автоматического включения охраны.



Через 30 секунд после выключения зажигания автоматически включится режим охраны.

### мотоцикл

- последует 1 сигнал сирены;
- последует 1 световой сигнал.

### брелок

- 1 звуковой сигнал;
- появится индикация включенного режима охраны.



Если включено зажигание, то **автоматического включения охраны не произойдет**. Если открыт багажник, то после включения охраны последуют **4 сигнала сирены и 4 световых сигнала**.

## Автоматический возврат в режим охраны



Если в течение 30 секунд после выключения режима охраны зажигание не было включено, то комплекс автоматически включит режим охраны.

**Внимание!** Повторное включение режима охраны подтвердят 1 сигнал сирены и 1 световой сигнал. Последует 1 сигнал брелка. Двигатель будет заблокирован. Светодиодный индикатор начнет мигать, показывая, что мотоцикл охраняется. Если неисправен (постоянно замкнут) концевой выключатель багажника, то после повторного включения охраны последуют **4 сигнала сирены и 4 световых сигнала** мотоцикла. Прозвучит 1 сигнал брелка.

**Для отключения автоматического возврата в режим охраны необходимо после выключения режима охраны повторно коротко нажать кнопку 2 брелка.**

## Самодиагностика при включении охраны

При включении охраны комплекс автоматически проверяет все зоны, которые должны быть взяты на охрану.

### мотоцикл

- багажник плохо закрыт;
- неисправен (постоянно замкнут) концевой выключатель багажника.

Включите режим охраны нажатием кнопки 1 брелка:



### мотоцикл

- 4 сигнала sireны;
- 4 световых сигнала;
- соответствующая зона временно исключится из контура охраны.

### брелок

- 1 звуковой сигнал;
- индикация не взятой на охрану зоны.



Закройте багажник.

### мотоцикл

- соответствующая зона будет взята на охрану.

### брелок

- 1 звуковой сигнал;
- появится индикация взятой на охрану зоны.



В случае самопроизвольного устранения неисправности при включенном режиме охраны комплекс сразу автоматически возьмет эту зону на охрану.

## Выключение охраны с сигналами подтверждения

Выключите режим охраны нажатием кнопки 2 брелка:



### мотоцикл

- последуют 2 сигнала сирены;
- последуют 2 световых сигнала.

### брелок

- 2 звуковых сигнала;
- индикация



выключенного режима охраны.



Если при выключении охраны последуют 3 сигнала сирены и 3 световых сигнала, это означает, что в режиме охраны происходило срабатывание датчиков (см. «Самодиагностика при выключении охраны», стр. 34).

## Выключение охраны без звуковых сигналов подтверждения

Нажмите кнопку 2 брелка длительно до появления звукового сигнала, затем коротко:



### мотоцикл

- последуют 2 световых сигнала.

### брелок

- последуют 2 звуковых сигнала;
- появится индикация выключенного режима охраны.



Если при выключении охраны последуют 3 сигнала сирены и 3 световых сигнала, это означает, что в режиме охраны происходило срабатывание датчиков (см. «Самодиагностика при выключении охраны», стр. 34).

## Выключение охраны без использования брелка



Алгоритм выключения режима охраны без брелка зависит от выбранного способа выключения: с помощью персонального кода или без него. Выбранный способ индицируется на жидкокристаллическом дисплее брелка.

### брелок

- Выбран способ выключения без персонального кода.



### брелок

- Выбран способ выключения с персональным кодом.



**Если выбран способ выключения без персонального кода:**

**1**

Включите и выключите зажигание.

### мотоцикл

- начнутся сигналы тревоги.

**2**

Через 2 секунды после шага 1 в течение 3-х секунд включите и выключите зажигание 3 раза.

### мотоцикл

- светодиодный индикатор включится на 3 секунды.

3

В течение 3-х секунд с момента выключения светодиодного индикатора повторно 3 раза включите и выключите зажигание.

**МОТОЦИКЛ**

- прозвучат 2 сигнала сирены;
- световые сигналы вспыхнут 2 раза;
- режим охраны выключится.



Если при выключении охраны последуют 3 сигнала сирены и 3 световых сигнала, это означает, что в режиме охраны происходило срабатывание датчиков (см. «Самодиагностика при выключении охраны», стр. 34).

**Если выбран способ выключения с помощью персонального кода:**

1

Включите и выключите зажигание.

**МОТОЦИКЛ**

- начнутся сигналы тревоги.

2

Через 2 секунды после шага 1 в течение 3-х секунд включите и выключите зажигание 3 раза.

**МОТОЦИКЛ**

- светодиодный индикатор включится на 3 секунды.



**3**

В течение 3 секунд с момента выключения светодиодного индикатора переключите зажигание ВКЛ - ВЫКЛ - ВКЛ - ВЫКЛ - ВКЛ - ВЫКЛ - ВКЛ.

**МОТОЦИКЛ**

- последуют 4 сигнала сирены.

**4**

Выключите зажигание.

**МОТОЦИКЛ**

- светодиодный индикатор начнет мигать, отсчитывая цифры персонального кода: 1 вспышка - цифра "1", 2 вспышки - цифра "2", 3 вспышки - цифра "3" и т.д.

**5**

Отсчитайте количество вспышек светодиода, соответствующее первой цифре персонального кода, и включите зажигание.

Выключите зажигание, отсчитайте количество вспышек, соответствующее второй цифре персонального кода, и включите зажигание.

Аналогичным образом введите третью и четвертую цифры персонального кода.



Включение зажигания во время загорания светодиодного индикатора приведет к прерыванию процедуры экстренного выключения режима охраны и процедуру выключения необходимо будет выполнить сначала.

## Самодиагностика при выключении охраны



При выключении охраны комплекс информирует о происходивших во время охраны срабатываниях датчиков.

Выключите режим охраны одним из способов (см. стр. 29–31):



- Если сигналы тревоги **прерывались** с брелка:

### мотоцикл

- последуют 2 сигнала сирены;
- последуют 2 световых сигнала;
- режим охраны выключится.

### брелок

- последуют 2 звуковых сигнала;
- если причина срабатывания датчика не устранена, отобразится зона сработавшего датчика.



- Если сигналы тревоги **не прерывались** с брелка:

### мотоцикл

- последуют 3 сигнала сирены;
- последуют 3 световых сигнала;
- режим охраны выключится.

### брелок

- последуют 3 звуковых сигнала;
- отобразятся зоны сработавших датчиков.



## Сигналы тревоги



Если в режиме охраны произойдет срабатывание любого из охранных датчиков, это вызовет автоматическое включение сигналов тревоги: сигналов сирены и световых сигналов. Брелок будет подавать звуковые сигналы тревоги, а на дисплее отобразится причина срабатывания тревоги комплекса. Во время звучания сирены на дисплее брелка будет мигать иконка, соответствующая причине срабатывания. Сигналы тревоги подаются циклами. Длительность одного цикла тревоги и максимально возможное количество циклов для различных причин срабатывания комплекса указаны в таблице ниже.

Причина тревоги	Иконка на дисплее	Длительность 1 цикла тревоги	Количество циклов при постоянном сигнале от датчика	Количество циклов при многократных срабатываниях датчика
1 уровень датчика удара		3 звуковых сигнала 6 световых сигналов	1	8
2 уровень датчика удара		20 сек. звуковых и световых сигналов	1	8
Датчик наклона		30 сек. звуковых и 35 сек. световых сигналов	1	не ограничено
Микроволновый датчик		30 сек. звуковых и 35 сек. световых сигналов	1	не ограничено
Багажник		30 сек. звуковых и 35 сек. световых сигналов	1	не ограничено
Зажигание		30 сек. звуковых и 35 сек. световых сигналов	не ограничено	не ограничено

**Примечание:**

1) Если после окончания цикла тревоги причина, по которой была тревога комплекса, не будет устранена (например, багажник остался открытым), то соответствующая зона временно исключится из контура охраны до момента устранения причины срабатывания (например, до закрытия багажника). При этом на дисплее брелка индикация причины срабатывания сохраняется.

2) Если сигналы тревоги прерывались с брелка, то отсчет количества циклов тревоги при периодически срабатывающем датчике начинается заново.

## Прерывание сигналов тревоги без выключения режима охраны

**мотоцикл**

- сработал датчик какой-либо из охранных зон;
- включены сигналы тревоги.

**брелок**

- включены сигналы тревоги;
- индикация зоны сработавшего датчика.



Нажмите на брелке любую кнопку 2, 3 или 4:

**мотоцикл**

- сигналы тревоги прекратятся;
- сработавший датчик будет временно исключен из контура охраны.

**брелок**

- сигналы тревоги прекратятся;
- индицируется зона сработавшего датчика;
- режим охраны сохраняется.



## Защищенность комплекса от отключения питания



Кратковременное отключение питания комплекса (например, сброс клеммы аккумулятора) не приводит к снятию с охраны. Комплекс запоминает свое состояние и при восстановлении питания снова окажется в том же режиме, при котором произошло отключение (см. таблицу состояний ниже). При восстановлении питания:

- последуют 3 световых сигнала;
- брелок подаст мелодичный звуковой сигнал.

Если к системе подключена сирена с автономным питанием, то при отключении клеммы аккумулятора сирена включит звуковые сигналы тревоги.

Состояние комплекса до отключения питания	Состояние комплекса при восстановлении питания
Режим охраны выключен	Режим охраны выключен
Режим охраны включен	Режим охраны включен
Режим тревоги, причина срабатывания устранена	Режим охраны включен
Режим тревоги, причина срабатывания не устранена	Режим тревоги включен
Режим иммобилайзера включен	Режим иммобилайзера включен
Режим антиграбления включен	Режим антиграбления включен
Сервисный режим включен	Сервисный режим включен

## Включение режима антиграбления брелком

При включенном зажигании или при работающем двигателе одновременно нажмите и удерживайте кнопки 1 и 3 брелка:



### мотоцикл

- включатся световые и звуковые сигналы тревоги;
- включится постоянная блокировка двигателя.

### брелок

- будет звучать сигнал тревоги;
- будет включен вибросигнал.

## Выключение режима антиграбления

Нажмите на брелке кнопку 2:



### мотоцикл

- последуют 2 сигнала сирены;
- последуют 2 световых сигнала.

### брелок

- последуют 2 звуковых сигнала.

## Режим «Паника»



При активации режима «Паника» на 15 секунд включаются световые и звуковые сигналы тревоги.

При выключенном зажигании одновременно и длительно нажмите кнопки 1 и 3 брелка:



### мотоцикл

- на 15 секунд включатся звуковые и световые сигналы тревоги;
- включится режим охраны (если охрана была выключена).

### брелок

- последует 1 звуковой сигнал;
- отобразится индикация включенного режима охраны.



После окончания световых и звуковых сигналов тревоги режим охраны останется включенным. Для прерывания сигналов тревоги в режиме «Паника» нажмите кнопку 1 или нажмите кнопку 2.

Световые и звуковые сигналы тревоги прекратятся, режим охраны останется включенным.

## Режим иммобилайзера

При запрограммированном режиме иммобилайзера двигатель будет блокироваться автоматически через 30 секунд после каждого выключения зажигания.

### Включение режима иммобилайзера

Нажмите кнопку 1 брелка длительно до появления звукового сигнала, затем коротко кнопку 4:



#### мотоцикл

- последует 1 световой сигнал.

#### брелок

- последует 1 мелодичный звуковой сигнал;
- появится индикация включенного режима иммобилайзера.





## Выключение блокировки двигателя в режиме иммобилайзера

Коротко нажмите на брелке кнопку 2:



### мотоцикл

- блокировка двигателя выключится;
- последуют 2 сигнала сирены.

## Выключение режима иммобилайзера

Нажмите кнопку 1 брелка длительно до появления звукового сигнала, затем коротко кнопку 4:



### мотоцикл

- последуют 2 световых сигнала.

### брелок

- последует 1 мелодичный звуковой сигнал;
- появится индикация выключенного режима иммобилайзера.



## Сервисные функции комплекса

### Контроль состояния мотоцикла и напряжения АКБ



Эту команду Вы можете использовать в любом режиме для проверки текущего состояния комплекса и проверки напряжения АКБ.

Нажмите коротко кнопку 3 брелка:



#### брелок



- прозвучит мелодичный сигнал;
- обновится текущее состояние комплекса;
- на дисплее кратковременно отобразится значение напряжения АКБ мотоцикла.

### Поиск мотоцикла на стоянке

Выполните двойное нажатие кнопки 4 брелка:



#### мотоцикл

- комплекс укажет местоположение мотоцикла шестью световыми сигналами;
- прозвучат 6 сигналов сирены.

#### брелок

- прозвучит мелодичный сигнал;
- на 5 секунд включится подсветка дисплея.



## Временное отключение датчика удара

1

В режиме охраны два раза коротко нажмите кнопку 1:



### мотоцикл

- последуют 2 световых сигнала;
- выключится первый уровень датчика удара.

### брелок

- прозвучит мелодичный сигнал;
- появится индикация временного отключения первого (предупредительного) уровня датчика удара.



2

В режиме охраны два раза коротко нажмите кнопку 1:



### мотоцикл

- последуют 3 световых сигнала;
- отключатся оба уровня датчика удара.

### брелок

- последуют 3 звуковых сигнала;
- появится индикация временного отключения обоих уровней датчика удара.



3

В режиме охраны два раза коротко нажмите кнопку 1 для включения датчика:



i

В течение одного цикла охраны можно производить отключение датчика удара по уровням и его обратное включение неограниченное число раз.

## Временное отключение датчика наклона

1

В режиме охраны два раза коротко нажмите кнопку 2:



### мотоцикл

- последуют 3 световых сигнала;
- отключится датчик наклона.

### брелок

- прозвучит мелодичный сигнал;
- появится индикация временного отключения датчика наклона.



2

В режиме охраны два раза коротко нажмите кнопку 2 для включения датчика:



i

В течение одного цикла охраны можно производить отключение датчика наклона и его обратное включение неограниченное число раз.

## Контроль заряда элемента питания брелка с ЖКИ

Контроль заряда элемента питания брелка производится при каждом нажатии кнопок брелка.

### брелок

- при разряде элемента питания до критического уровня появится иконка разряженной батареи;
- необходимо заменить элемент питания.



## Режим сервисного обслуживания



Для временного отключения противоугонных и охранных функций комплекса, например, при передаче мотоцикла на станцию технического обслуживания, рекомендуется включить режим сервисного обслуживания.

Нажмите кнопку 2 брелка длительно до появления звукового сигнала, затем коротко кнопку 1:



### мотоцикл

- последует 1 световой сигнал.

### брелок

- прозвучит мелодичный сигнал;
- иконка сервисного режима будет отображаться постоянно.



Режим сервисного обслуживания **НЕЛЬЗЯ** активировать при включенной охране.

Для выключения сервисного режима повторно нажмите кнопку 2 брелка длительно до появления звукового сигнала, затем коротко кнопку 1:



#### мотоцикл

- последуют 2 световых сигнала.

#### брелок

- прозвучит мелодичный сигнал;
- иконка будет «выключена».

## Блокировка кнопок брелка

Для включения блокировки кнопок брелка одновременно коротко нажмите кнопки 2 и 4 брелка.



#### брелок

- прозвучит 1 звуковой сигнал;
- на 2 секунды отобразится **БЛОК**;
- блокировка кнопок **включится**.



Для выключения блокировки кнопок одновременно коротко нажмите кнопки 1 и 4 брелка.



#### брелок

- прозвучит 1 сигнал;
- блокировка кнопок **выключится**.

## Запись брелков в память комплекса

**i** Запись брелков производится при выключенном режиме охраны в следующем порядке:

**1** Включите и выключите зажигание 3 раза.

### мотоцикл

- светодиодный индикатор включится на 3 секунды.

**2** В течение 5 секунд после выключения светодиодного индикатора включите и выключите зажигание 5 раз и оставьте его включенным.

### мотоцикл

- прозвучат 5 сигналов сирены.

**3** Нажмите одновременно и коротко кнопки 1 и 2 брелка:



### мотоцикл

- последует 1 сигнал сирены.

### брелок

- последует 1 звуковой сигнал.

**i** Повторите пункт 3 для всех записываемых брелков. Интервал между записями каждого брелка не должен превышать 5 секунд. Успешная запись каждого нового брелка подтверждается соответствующим количеством сигналов сирены.

3

Выключите зажигание.

#### мотоцикл

- последуют 3 световых сигнала.



**Внимание!** Всего в память комплекса можно записать до 4 брелков. При записи новых брелков необходимо перезаписать и старые, иначе они будут удалены из памяти комплекса. Для записи 3-кнопочного брелка без дисплея так же используется комбинация кнопок 1 и 2.

## Установка или изменение персонального кода экстренного выключения охраны



Персональный код экстренного выключения режима охраны состоит из 4-х цифр, каждая из которых может принимать значение от 1 до 6 включительно.



По умолчанию персональный код отключен.

1

Включите и выключите зажигание 3 раза.

#### мотоцикл

- светодиодный индикатор включится на 3 секунды.



2

В течение 5 секунд после выключения светодиодного индикатора включите и выключите зажигание 4 раза и оставьте его включенным.

#### мотоцикл

- прозвучат 4 сигнала сирены.

#### брелок

- на дисплее отобразятся пустые значения персонального кода.

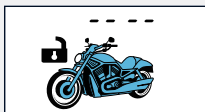

3

В течение 5 секунд нажатием кнопок брелка введите последовательно 4 цифры персонального кода в соответствии с приведенной ниже таблицей.

Цифра кода	Нажатие кнопок брелка
1	Одно короткое нажатие кнопки 1
2	Одно короткое нажатие кнопки 2
3	Одно короткое нажатие кнопки 3
4	Два нажатия кнопки 1 (первое нажатие — длительное, второе — короткое)
5	Два нажатия кнопки 2 (первое нажатие — длительное, второе — короткое)
6	Два нажатия кнопки 3 (первое нажатие — длительное, второе — короткое)
Отключить персональный код	Два коротких нажатия кнопки 4



После ввода персонального кода он автоматически будет записан в память комплекса. На дисплее брелка загорится иконка, указывающая, что установлен персональный код.



Персональный код не будет сохранен в системе до того момента, пока не будут введены последовательно все 4 цифры персонального кода.

## Настройка встроенного датчика удара



В системе StarLine V63 предусмотрена регулировка только основного уровня датчика удара. Предупредительный уровень датчика удара устанавливается автоматически и равен половине основного уровня. Настройка основного уровня датчика удара производится с помощью брелка. Всего реализовано 8 значений чувствительности: от 1 до 8.

1 – соответствует максимальной чувствительности;

8 – соответствует минимальной чувствительности.

1

Нажмите кнопку 3 брелка длительно до появления звукового сигнала, затем коротко:



### мотоцикл

- последуют 3 световых сигнала;
- последуют 2 сигнала сирены.

### брелок

- прозвучит мелодичный сигнал;
- появится индикация установленного уровня чувствительности датчика удара.



Кнопка 2 — увеличивает значение;

Кнопка 3 — уменьшает показания.

2

Для сохранения значения нажмите кнопку 3 брелка длительно до появления звукового сигнала, затем коротко:



## Настройка встроенного датчика наклона



Настройка встроенного датчика наклона производится с помощью брелка. Всего реализовано 8 значений чувствительности от 1 до 8.

1 – соответствует максимальной чувствительности;  
8 – соответствует минимальной чувствительности.

### 1

Нажмите кнопку 4 брелка длительно до появления звукового сигнала, затем коротко:



#### мотоцикл

- последуют 3 световых сигнала;
- последуют 2 сигнала сирены.

#### брелок

- прозвучит мелодичный сигнал;
- появится индикация установленного уровня чувствительности датчика удара.



Кнопка 2 — увеличивает значение;  
Кнопка 3 — уменьшает показания.

### 2

Для сохранения значения нажмите кнопку 4 брелка длительно до появления звукового сигнала, затем коротко:



## Настройка уровня громкости подтверждающих сигналов сирены



Настройка уровня громкости подтверждающих сигналов сирены производится с помощью брелка. Всего реализовано 9 значений от 1 до 9.

1 – соответствует минимальной громкости;  
9 – соответствует максимальной громкости.

1

Нажмите кнопку 4 брелка длительно до появления звукового сигнала, затем кнопку 1 коротко:



### мотоцикл

- последуют 3 световых сигнала;
- последуют 2 сигнала сирены.

### брелок

- прозвучит мелодичный сигнал;
- появится индикация установленного уровня громкости.



Кнопка 2 — увеличивает громкость  
Кнопка 3 — уменьшает громкость.

2

Для сохранения значения нажмите кнопку 4 брелка длительно до появления звукового сигнала, затем кнопку 1 коротко:



## Режим SLAVE

### Общие сведения

В режиме SLAVE все охранные и сервисные функции комплекса сохраняются. И основной, и дополнительный брелки после перевода их в режим SLAVE сохраняют функции управления комплексом. С их помощью комплекс StarLine V63 можно поставить на охрану, снять с охраны и т.п. В случае срабатывания какого-либо датчика на дисплее основного брелка отобразится сработавшая зона и будет звучать сигнал тревоги. Наряду с обычными функциями управления после перевода брелков в режим SLAVE они начинают выполнять функции метки. Дальность действия метки (максимальное расстояние, на котором происходит её устойчивое опознавание) составляет 5 – 25 метров.

### Защита от угона и захвата мотоцикла

- Авторизация владельца с помощью метки (диалоговый алгоритм).
- Выключение блокировки двигателя при опознавании метки или вводе персонального кода.
- Запуск процедуры опознавания метки только при наступлении определенного события (программируется).

### Преимущества режима SLAVE

- Позволяет управлять охраной вашего мотоцикла, используя алгоритм авторизации с помощью брелка-метки. При этом вам достаточно носить брелок в кармане, не нажимая на кнопки.

### Основные термины и определения

**Метка** - автономное приемо-передающее устройство, которое может быть обнаружено комплексом на небольшом расстоянии. В комплексе StarLine V63 в качестве метки может быть использован как основной, так и дополнительный брелок. Далее в тексте под «меткой» следует понимать основной или дополнительный брелок, предварительно переведенный в режим метки (см. стр. 60 или 63).

Основное назначение метки - отвечать на запрос авторизации владельца, посылаемый центральным блоком StarLine V63.

**Событие запуска процедуры авторизации** - событие (действие владельца), приводящее к запуску поиска метки.

**Авторизация владельца** - процедура идентификации владельца. Необходима для выключения режима охраны и отключения блокировки двигателя. Для выключения охраны и отключения блокировки двигателя необходимо наличие метки в зоне радиовидимости комплекса. Если комплекс StarLine V63 после выключения охраны обнаружит «свою» метку, то охрана и блокировка двигателя отключатся.

## Управление комплексом в режиме SLAVE

Управление комплексом StarLine в режиме SLAVE происходит автоматически и не требует каких-либо дополнительных устройств.

Включение и выключение охраны осуществляется путем использования штатных органов управления мотоциклом (например, при нажатии педали тормоза или сцепления).

При этом к этому штатному концевому выключателю должен быть подключен один из двух входов комплекса StarLine: вход багажника или вход дополнительного датчика. Этот вход в дальнейшем будет называться **входом управления**. Более подробную информацию о выборе, подключении и программировании режима входа управления см. на стр. 58, 67, 71 и 72 соответственно.

## Включение охраны

Перед включением охраны убедитесь, что зажигание выключено.

1

Нажмите и отпустите педаль тормоза (сцепление и т. п.)\*.

### МОТОЦИКЛ

- последует 1 световой сигнал;
- через 2, 5 или 10 секунд будет включен режим охраны (время включения программируется, подробнее см. стр. 66).

2

По истечении времени задержки включится охрана.

### МОТОЦИКЛ

- последуют 1 световой сигнал и 1 звуковой сигнал сирены;
- режим охраны включится;
- светодиодный индикатор мотосигнализации начнёт мигать.



Если концевик багажника или вход дополнительного датчика окажутся неисправны, то комплекс предупредит об этом **4 световыми сигналами**.

*\*Информация о том, какой штатный концевик вашего мотоцикла (например, педаль тормоза, сцепление и т. п.) подключен ко входу управления уточняется при установке комплекса. Рекомендуем обсудить с установщиком выбор штатного концевика.*

## Выключение охраны

1

Нажмите и отпустите педаль тормоза (сцепление и т. п.)\*.

2

Начнется поиск метки (авторизация владельца). Поиск продолжится 20 секунд.

3

Авторизация прошла успешно, метка найдена.

### МОТОЦИКЛ

- последуют 2 световых сигнала и 2 сигнала сирены;
- режим охраны выключится;
- светодиодный индикатор мотосигнализации погаснет.



Если при выключении охраны StarLine последуют **4 световых сигнала**, это означает, что в режиме охраны включалась тревога.

*\*Информация о том, какой штатный концевик вашего мотоцикла (например, педаль тормоза, сцепление и т. п.) подключен ко входу управления уточняется при установке комплекса. Рекомендуем обсудить с установщиком выбор штатного концевика.*



## Авторизация владельца

Для выключения режима охраны центральному блоку StarLine необходимо «увидеть» «свою» метку, которая должна находиться в радиусе устойчивой связи с блоком комплекса. Запуск поиска метки происходит **только** по определенному событию – **по изменению сигнала на входе управления** (например, при нажатии педали тормоза или сцепления).

При обнаружении метки между центральным блоком StarLine и меткой происходит диалоговый радиообмен. Если метка опознана как «своя», то комплекс StarLine V63 выключит охрану и отключит блокировку двигателя.



Если в течение 20 секунд метка не будет найдена, поиск прекратится, последует один цикл световых и звуковых сигналов тревоги, охрана и блокировка двигателя останутся включенными.

Если авторизация оказалась неудачной (охрана не выключилась), то попытку можно повторить. Для этого после окончания сигналов тревоги повторите событие запуска процедуры авторизации, т. е. снова приведите в действие штатный концевик мотоцикла, к которому подключен вход управления (например, нажмите и отпустите педаль тормоза). Сигналы тревоги можно прервать нажатием любой кнопки на основном брелке (метке) StarLine.

**Внимание!!!** В случае утери метки или её неработоспособности режим охраны и блокировку двигателя всегда можно отключить путем ввода персонального кода (см. стр. 68).

## Включение режима SLAVE

### Требования к мотоциклу

Использование режима SLAVE возможно на любом мотоцикле с напряжением бортовой сети +12 В. Каких-либо ограничений не существует.

### Перевод центрального блока комплекса в режим SLAVE и выбор входа управления

1

При выключенном режиме охраны включите и выключите зажигание 3 раза.

- светодиодный индикатор включится на 3 секунды.

2

В течение 5 секунд после выключения светодиодного индикатора включите и выключите зажигание 8 раз и оставьте его включенным.

#### мотоцикл

- 8 сигналов сирены;
- 8 световых сигналов.

#### брелок

- на дисплее отобразится режим работы мотосигнализации **P3-0** SLAVE выключен (заводская настройка).



i

Вход управления необходим для включения и выключения охраны в режиме SLAVE. Как подключить вход управления см. на стр. 67.

3

Для включения режима SLAVE и выбора входа управления нажмите кнопку 2 или 3.

### брелок

**Нажатие кнопки 1:**  
SLAVE выключен.



**Нажатие кнопки 2:**  
SLAVE включен  
вход управления – вход багажника  
(оранжево-белый провод).



**Нажатие кнопки 3:**  
SLAVE включен  
вход управления – вход  
дополнительного датчика  
(оранжево-серый провод).



4

Выключите зажигание.

### МОТОЦИКЛ

- последуют 3 световых сигнала.



**Внимание!** Если не нажимать на кнопки брелка в течение 10 секунд, то произойдет автоматический выход из режима программирования.

## Перевод основного брелка в режим метки

Войдите в меню функций брелка, выберите пункт 10 (включение режима метки) и кнопкой 3 установите вариант **SIR**:

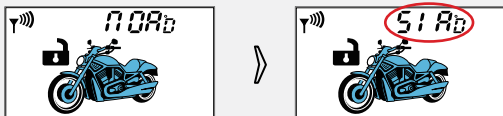

Для выхода из меню функций брелка нажмите длительно кнопку 4 (до двух коротких сигналов).

Теперь основной брелок будет выполнять функции метки.

## Настройка дальности действия основного брелка - метки



Если место стоянки мотоцикла находится недалеко от места пребывания владельца (например, мотоцикл стоит под окнами дома), то возможна ситуация, когда комплекс StarLine будет постоянно видеть метку. В этом случае существует возможность незаконно завладеть вашим мотоциклом.



Для исключения такой ситуации радиус действия метки необходимо настроить на минимальное значение, при котором связь метки с центральным блоком будет устойчивой! Для настройки предусмотрена специальная процедура (см. далее).

### 1) Включение режима регулировки дальности метки:

Войдите в меню функций брелка и выберите пункт 11 (режим настройки радиуса действия метки).

На дисплее появится текущее значение настройки:

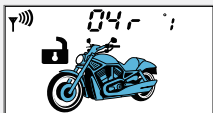

- 00 r – минимальный радиус действия;
- 14 r – максимальный радиус действия;
- кнопка 2 – увеличение; кнопка 3 – уменьшение радиуса действия.

## 2) Перевод центрального блока в режим регулировки дальности

1

При выключенном режиме охраны включите и выключите зажигание 3 раза.

- светодиодный индикатор включится на 3 секунды

2

В течение 5 секунд после выключения светодиодного индикатора включите и выключите зажигание 11 раз и оставьте его включенным.

- прозвучат 11 сигналов сирены, световые сигналы начнут периодически вспыхивать (1 раз в 2 секунды).

## 3) Регулировка дальности

Короткое нажатие кнопки 2 – увеличение радиуса действия; короткое нажатие кнопки 3 – уменьшение радиуса действия.

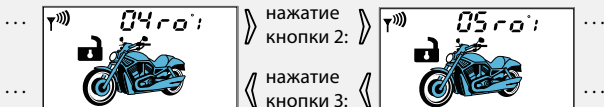

В случае устойчивой связи метки с блоком комплекса через 5 секунд после каждого нажатия кнопки на дисплее будет появляться символ «» :

- устойчивая связь с блоком мотосигнализации.

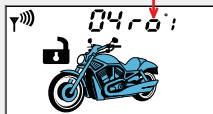

- связь неустойчива или отсутствует.



Короткими нажатиями кнопки 3 установите минимальный радиус действия метки – **00 r** (минимальное значение брелок также будет индцировать мелодичным звуковым сигналом). Расположите метку на расстоянии 5 - 6 метров от блока. Постепенно увеличивая радиус действия (кнопкой 2), установите минимальное значение, при котором связь метки с блоком комплекса будет устойчивой.

#### 4) Выход из режима настройки дальности

Нажмите длительно (до звукового сигнала) кнопку 4 или кнопку 1. Уровни настройки дальности сохраняются в энергонезависимой памяти брелка. Выключите зажигание.



Если не нажимать кнопки более 2 минут, то прозвучит короткий сигнал брелка и брелок автоматически выйдет из режима настройки дальности. Для возврата центрального блока в обычный режим работы выключите зажигание.

### Внимание!!!

Работа некоторых штатных узлов электрооборудования мотоцикла может привести к неустойчивой связи метки с комплексом. В этом случае радиус действия метки необходимо увеличить.

В режиме SLAVE срок службы элемента питания брелка уменьшается, так как периодическая активность трансивера брелка приводит к повышенному энергопотреблению. Среднее время работы элемента питания основного брелка - метки составляет от 2 до 4 месяцев.

## Перевод дополнительного брелка в режим метки

Нажмите и продолжайте удерживать кнопку 1 брелка.  
(блокировка кнопок брелка должна быть **выключена!**)



Светодиод индикации начнет светиться:

- красным цветом, если брелок находится в обычном режиме работы;
- красным цветом (1 сек.), а затем синем цветом (постоянно), если брелок работает в режиме SLAVE.

Нажмите коротко кнопку 3, если Вы собираетесь перевести брелок в режим SLAVE. Светодиод индикации начнет светиться синим цветом.

Нажмите коротко кнопку 2, если Вы собираетесь перевести брелок в нормальный режим. Светодиод индикации начнет светиться красным цветом.

Отпустите кнопку 1.

## Настройка дальности действия дополнительного брелка - метки

### 1) Перевод центрального блока в режим регулировки дальности

1

При выключенном режиме охраны включите и выключите зажигание 3 раза.

- светодиодный индикатор включится на 3 секунды

2

В течение 5 секунд после выключения светодиодного индикатора включите и выключите зажигание 11 раз и оставьте его включенным.

- прозвучат 11 сигналов сирены, световые сигналы начнут периодически вспыхивать (1 раз в 2 секунды).

### 2) Перевод доп. брелка в режим регулировки дальности



**Внимание!** Настройка радиуса действия доп. брелка - метки возможна **только** в том случае, если он переведен в режим метки (см. стр. 63).

Нажмите одновременно и коротко кнопки 1 и 3 для включения блокировки кнопок брелка. Последует красная вспышка светодиода и короткий звуковой сигнал.

Нажмите и удерживайте кнопку 1 более 2-х секунд. После того, как светодиод начнет светиться красным цветом, коротко нажмите кнопку 2 или 3 и отпустите кнопку 1. Прозвучит мелодичный сигнал: доп. брелок - метка переведен в режим настройки дальности.



**Внимание!** Включать режим настройки дальности действия доп. брелка - метки следует обязательно в указанном порядке: сначала перевести в режим настройки центральный блок, а затем доп. брелок - метку.



### 3) Регулировка дальности

Радиус действия регулируется нажатиями кнопок 2 (увеличение) и 3 (уменьшение). Каждое нажатие кнопки сопровождается звуковым сигналом брелка. При достижении минимального (или максимального) значения настройки будет звучать мелодичный сигнал брелка. Общее количество уровней настройки – 15. Примерно через 3 – 4 секунды после каждого нажатия кнопки 2 или 3 брелок будет индцировать состояние канала связи между меткой и блоком комплекса: если светодиод индикации не светится, значит связь метки с блоком комплекса неустойчива или отсутствует; если светодиод светится красным цветом, это свидетельствует об устойчивой связи метки с блоком комплекса.

Короткими нажатиями кнопки 3 установите минимальный радиус действия (при минимальном значении настройки будет звучать мелодичный сигнал брелка). Расположите метку на расстоянии 5 – 6 метров от блока. Увеличивая радиус действия кнопкой 2, установите минимальное значение настройки, при котором связь метки с блоком комплекса будет устойчивой.

### 4) Выход из режима настройки дальности

Нажмите коротко кнопку 1 брелка. Прозвучат 2 – коротких сигнала. Отключите блокировку кнопок брелка одновременным и коротким нажатием кнопок 2 и 3. Выключите зажигание.



Если не нажимать кнопки доп. брелка 2 – минуты и более, то произойдет автоматический выход из режима настройки дальности. В этом случае для возврата центрального блока в обычный режим необходимо выключить зажигание.

Режим работы доп. брелка - метки, а также уровни настройки дальности запоминаются в энергонезависимой памяти.

## Программирование времени задержки включения охраны



Время задержки необходимо, например, чтобы успеть покинуть зону обнаружения микроволнового датчика до включения режима охраны.

**1**

При выключенном режиме охраны включите и выключите зажигание 3 раза.

- светодиодный индикатор включится на 3 секунды

**2**

В течение 5 секунд после выключения светодиодного индикатора включите и выключите зажигание 9 раз и оставьте его включенным.

### мотоцикл

- 9 сигналов сирены;
- 9 световых сигналов.

### брелок

- мелодичный сигнал;
- появится индикация установленного значения времени.



**3**

Короткими нажатиями кнопок 1, 2 или 3 установите необходимое значение задержки: 2, 5 или 10 секунд соответственно (заводское значение – 2 сек.).

**4**

Выключите зажигание.

### мотоцикл

- последуют 3 световых сигнала.



Если не нажимать на кнопки брелка в течение 10 секунд, то произойдет автоматический выход из программирования.

## Вход управления



Для включения и выключения охраны, а также для отключения блокировки двигателя используется один из двух входов комплекса. Этот вход и называется входом управления.

**1. Вход управления** – это физический вход комплекса. В качестве него используется или вход багажника (оранжево-белый провод), или вход дополнительного датчика (оранжево-серый провод). Как выбрать вход управления см. стр. 58.

### 2. Подключение.

Вход управления подключается к концевiku выключения сцепления, тормоза, подножки мотоцикла или к отдельно установленной секретной кнопке.

Так как логика работы концевиков мотоцикла может быть различна, то предусмотрена возможность выбора режима работы входа управления. Например, если подключение выполняется к концевiku с НР (нормально разомкнутыми) контактами, то и режим входа нужно выбрать – НР. И наоборот, если концевик с НЗ (нормально замкнутыми) контактами – режим входа НЗ. Действия по программированию режима работы входа см. на стр. 71, 72.

### 3. Логика работы.

#### Включение охраны.

Для включения режима охраны нажмите и отпустите педаль тормоза (сцепления и т. п.). Алгоритм включения охраны будет запущен при **отпускании** педали тормоза (при размыкании концевого выключателя).

#### Выключение охраны.

Для выключения охраны центральному блоку необходимо «увидеть» свою метку. Для запуска поиска метки нажмите и отпустите педаль тормоза (сцепления и т. п.). Алгоритм поиска метки (выключения охраны) будет запущен при **отпускании** педали тормоза (при размыкании концевого выключателя).

## Ввод персонального кода, используемого для авторизации владельца или экстренного выключения охраны и отключения блокировки двигателя



Алгоритм выключения режима охраны и отключения блокировки двигателя зависит от выбранного способа выключения: с помощью персонального кода или без него. Выбранный способ индицируется на жидкокристаллическом дисплее брелка.

### брелок

- Выбран способ выключения без персонального кода.



### брелок

- Выбран способ выключения с персональным кодом.



**Если выбран способ выключения без персонального кода:**

**1**

Включите и выключите зажигание.

### МОТОЦИКЛ

- начнутся сигналы тревоги.

2

Через 2 секунды после шага 1 в течение 3-х секунд включите и выключите зажигание 3 раза.

**мотоцикл**

- светодиодный индикатор включится на 3 секунды.

3

В течение 3-х секунд с момента выключения светодиодного индикатора повторно 3 раза включите и выключите зажигание.

**мотоцикл**

- прозвучат 2 сигнала сирены;
- световые сигналы вспыхнут 2 раза;
- режим охраны выключится.



Если при выключении охраны последует 4 световых сигнала, это означает, что в режиме охраны происходило срабатывание датчиков.

**Если выбран способ выключения с помощью персонального кода:**

1

Включите и выключите зажигание.

- начнутся сигналы тревоги.

2

Через 2 секунды после шага 1 в течение 3-х секунд включите и выключите зажигание 3 раза.

**мотоцикл**

- светодиодный индикатор включится на 3 секунды.

**3**

В течение 3 секунд после выключения светодиодного индикатора включите и выключите зажигание 4 раза и оставьте его включенным.

**МОТОЦИКЛ**

- последуют 4 сигнала сирены.

**4**

Выключите зажигание.

**МОТОЦИКЛ**

- светодиодный индикатор начнет мигать, отсчитывая цифры персонального кода: 1 вспышка – цифра «1», 2 вспышки – цифра «2», 3 вспышки – цифра «3» и т.д.

**5**

Отсчитайте количество вспышек светодиода, соответствующее первой цифре персонального кода, и включите зажигание.  
Выключите зажигание, отсчитайте количество вспышек, соответствующее второй цифре персонального кода, и включите зажигание.  
Аналогичным образом введите третью и четвертую цифры персонального кода.



Включение зажигания во время загорания светодиодного индикатора приведет к прерыванию процедуры экстренного выключения режима охраны, тогда процедуру выключения необходимо будет выполнить сначала.

## Программирование режима работы входа багажника



Для использования различных датчиков открывания багажника логика работы входа багажника (оранжево-белый провод) может программироваться. При использовании обычного концевого выключателя багажника запрограммируйте режим работы входа на вариант **P1 - 1** (НР режим), а при использовании герконового датчика – на вариант **P1 - 2** (НЗ режим).

1

Включите и выключите зажигание 3 раза.

- светодиодный индикатор включится на 3 секунды.

2

В течение 5 секунд после выключения светодиодного индикатора включите и выключите зажигание 6 раз и оставьте его включенным.

- прозвучат 6 сигналов sireны.

### брелок

- прозвучит мелодичный сигнал.



3

С помощью кнопок 2 и 3 выберите необходимый режим работы входа багажника:



### брелок

- Кнопка 2 – НР режим работы **P1 - 1**;
- Кнопка 3 – НЗ режим работы **P1 - 2**.

НЗ – нормально замкнутый;  
 НР – нормально разомкнутый.  
 (заводская установка **НР** режим)



4

Для сохранения изменений нажмите кнопку 1 длительно (до звукового сигнала), затем коротко.  
 Или выключите зажигание:



- последуют 3 световых сигнала.



**Внимание!** Если не нажимать на кнопки брелка в течение 10 секунд, то произойдет автоматический выход из режима программирования.

## Программирование режима работы входа дополнительного датчика

i

Для подключения различных датчиков логика работы входа дополнительного датчика (оранжево-серый провод) может программироваться. Если при срабатывании датчика на его выходе появляется «масса», то запрограммируйте режим работы входа на вариант **P2 - 1** (НР режим), если при срабатывании датчика на его выходе появляется + 12В, то следует запрограммировать вариант **P2 - 2** (НЗ режим).



**1** Включите и выключите зажигание 3 раза.

- светодиодный индикатор включится на 3 секунды.

**2** В течение 5 секунд после выключения светодиодного индикатора включите и выключите зажигание 7 раз и оставьте его включенным.

- прозвучат 7 сигналов сирены.

### брелок

- прозвучит мелодичный сигнал.



**3** С помощью кнопок 2 и 3 выберите необходимый режим работы входа дополнительного датчика:



### брелок

- Кнопка 2 – НР режим работы **P2 - 1**;
- Кнопка 3 – НЗ режим работы **P2 - 2**.  
НЗ – нормально замкнутый;  
НР – нормально разомкнутый.  
(заводская установка **НР** режим)



4

Для сохранения изменений нажмите кнопку 1 длительно (до звукового сигнала), затем коротко.  
Или выключите зажигание:



- последуют 3 световых сигнала.



**Внимание!** Если не нажимать на кнопки брелка в течение 10 секунд, то произойдет автоматический выход из режима программирования.

## Установка и подключение комплекса

### Общие требования к монтажу

Комплекс StarLine V63 предназначен для установки на мотоцикл с напряжением бортовой сети 12 В.

- Перед монтажом комплекса убедитесь в исправности цепей электрооборудования мотоцикла, к которым будет подключен охранный комплекс, а также в отсутствии индикации ошибок штатного оборудования мотоцикла.
- Монтаж комплекса производите в соответствии со схемой подключения (см. стр. 78).
- Прокладку проводов производите как можно дальше от источников электрических помех: катушек зажигания, высоковольтных проводов и т.п. Обратите внимание на то, чтобы провода не соприкасались с движущимися частями конструкции мотоцикла – педалями, подвижными частями рулевого механизма и т.п.
- Центральный блок и другие компоненты комплекса подключайте к разъемам кабелей только после завершения монтажа.

- Для корректной работы комплекса все обмотки дополнительных установленных реле должны быть шунтированы диодами.
- При установке концевого выключателя багажника проверьте правильность его работы. При закрытом багажнике зазор между контактами в выключателе должен быть не менее 3 мм. Неправильная установка кнопочных выключателей часто является причиной ложных тревог.

## Размещение компонентов комплекса

**Центральный блок** разместите в труднодоступном месте, например, под приборной панелью, под бензобаком. Для предотвращения попадания в блок влаги рекомендуется установить его таким образом, чтобы исключить стекание капель конденсата по проводам внутрь корпуса. При установке следует учесть, что в центральной блоке находится датчик удара и наклона. Провод антенны не скручивайте и не закрепляйте на металлических поверхностях.

**Сирену** разместите как можно дальше от источников тепла и влаги. Рупор сирены направьте вниз, чтобы избежать накопления воды.

**Светодиодный индикатор** закрепите в удобном месте.

## Установка герконового датчика

Герконовый датчик предназначен для регистрации открытия багажника мотоцикла. В комплект StarLine V63 входит 1 герконовый датчик, состоящий из геркона и магнита.

Закрепите датчик в багажнике. Например, при помощи саморезов, входящих в комплект комплекса. При установке датчика разместите магнит рядом с герконом, как показано на рисунке. При открывании багажника расстояние между магнитом и герконом должно увеличиваться, чтобы включалась тревога в режиме охраны. Для подключения соедините один из проводов датчика с оранжево-белым проводом комплекса, а второй провод соедините с «массой» мотоцикла.

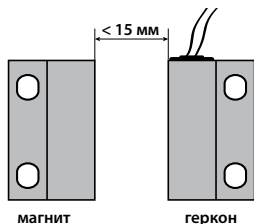

Расстояние между магнитом и герконом не более 15 мм

Максимальный коммутируемый ток - 500 мА

Диапазон рабочих температур от -40 до +85 °С



Для работы комплекса с герконовым датчиком режим работы входа багажника необходимо запрограммировать на нормально замкнутый (см. стр. 71).

## Подключение 14-контактного разъема центрального блока

**Красный (толстый) провод** — плюс питания +12 В, подключите к положительной клемме аккумулятора через предохранитель 7,5 А.

**Черный провод** — минус питания – соедините с корпусом мотоцикла.

**Желтый провод** — подключите к клемме замка зажигания, на которой появляется +12 В при включении зажигания.

**Оранжево-белый провод** — подключите к датчику отпирания багажника. Режим работы входа багажника должен быть запрограммирован в соответствии с типом используемого датчика (см. стр. 71). Срабатывание комплекса по этому входу на дисплее брелка индицируется как:



иконка мигает

**Зелено-черный провод** — подключите к лампам габаритных огней или лампам указателей поворотов. Максимальный ток нагрузки выхода 5 А.

**Серый провод** — положительный выход для подключения к сирене. Максимальный ток нагрузки выхода 2 А.

**Красный (тонкий) провод** — положительный выход на светодиодный индикатор, встроенный в жгут проводов. Максимальный ток нагрузки выхода 50 мА.

**Синий провод, сине-белый провод и сине-красный провод** — выходы на блокировку двигателя (сухие контакты встроенного в центральный блок 20-амперного реле). Тип блокировки: фиксированный НЗ (в режиме «охрана выключена» замкнут синий и сине-красный провод, в режиме «охрана включена» замкнут синий и сине-белый провод.

В зависимости от схемы мотоцикла разорвите одну из штатных цепей запуска двигателя, например, между замком зажигания и катушкой, электронным зажиганием, бензонасосом, реле стартера, и в разрыв цепи подключите необходимые провода встроенного реле блокировки.

**Синий провод** — общий контакт реле.

**Сине-белый провод** — нормально разомкнутый контакт реле.

**Сине-красный** — нормально замкнутый контакт реле.

**Черно-желтый провод** — выход «минус в режиме охраны». Может использоваться для подключения внешнего дополнительного реле блокировки. Максимальный ток нагрузки не более 300 мА.

**Оранжево-серый провод** — выход для подключения дополнительного датчика. Срабатывание комплекса по этому входу на экране дисплея брелка индицируется как: 

**Фиолетовый провод** — выход управления маяком StarLine M17. Необходимо подключение двух резисторов, см. схему на стр. 82.

## Схема подключения StarLine V63

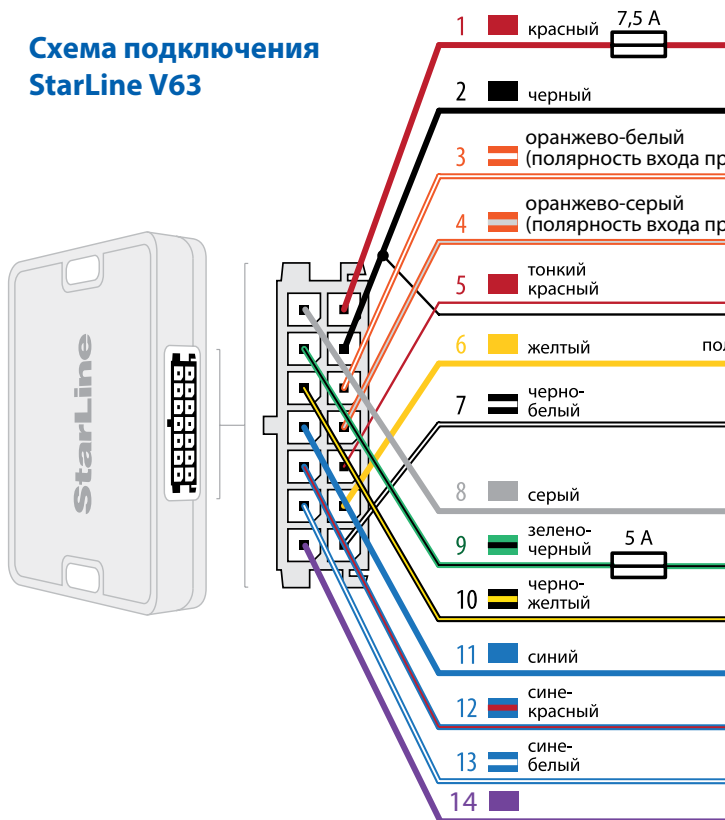

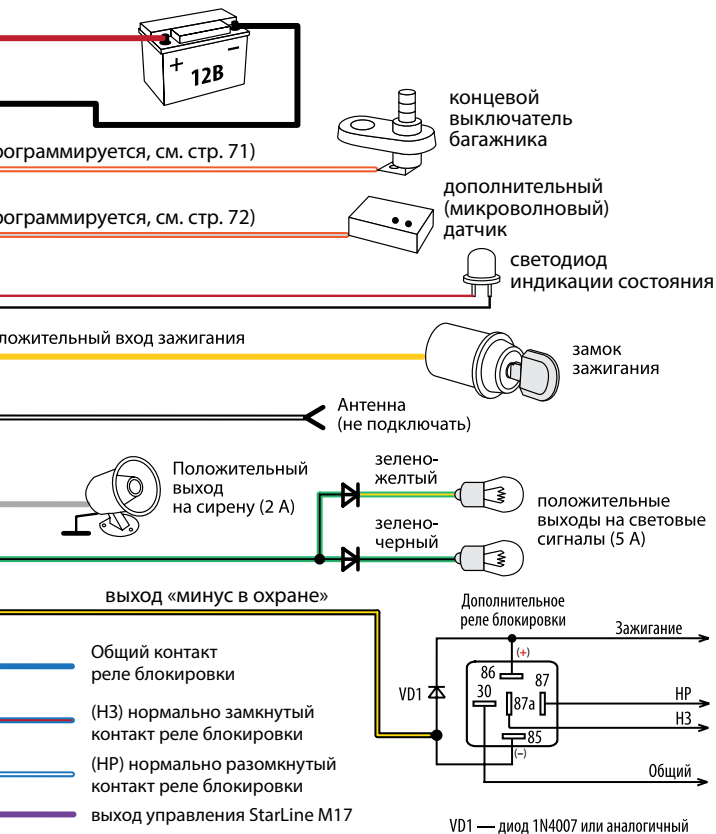

## Мониторинг и SMS-оповещение\*

### **SMS-оповещение при срабатывании зон охраны**

Маяк StarLine M17 должен быть настроен на посылку тревожной SMS (“Тревога! Внешний вход включён”) при активном уровне (низкий потенциал) на внешнем входе маяка. Тревожная SMS отправляется владельцу при срабатывании следующих зон охраны: включено зажигание, датчик удара, датчик наклона, открыт багажник, снятие клеммы аккумулятора.

### **Мониторинг перемещения мотоцикла при попытке его эвакуировать**

По внешнему входу маяка реализовано включение мониторинга с пониженной частотой отправки данных на сервер, что гарантирует достаточное время работы от батареи маяка в этой ситуации. Если в StarLine V63 сработает датчика наклона, то в маяке StarLine M17 будет включен мониторинг. Это позволит отследить направление перемещения мотоцикла при попытке его эвакуировать.

Мониторинг включается при следующих событиях: снята клемма аккумулятора, зафиксировано перемещение мотоцикла, включено зажигание.



При отключении аккумуляторной батареи мотоцикла на длительное время (например, зимний период), для сохранения заряда батареи маяка отправьте SMS-команду «1234 IN-- N M-». Перед последующей эксплуатацией мотоцикла отправьте SMS-команду «1234 IN+- A M+».

### **Мониторинг собственных поездок на мотоцикле.**

Маяк StarLine M17 должен быть настроен таким образом, чтобы при включении зажигания мотоцикла включался мониторинг. При выключении зажигания мониторинг прекращается.

*\*Данная функция обеспечивается при условии подключения StarLine M17*



## Настройка маяка StarLine M17 для работы в составе комплекса StarLine V63



Предварительно обновите версию прошивки маяка до актуальной.

Выполните первичные настройки маяка StarLine M17 согласно инструкции по установке и эксплуатации (инструкцию на маяк StarLine M17 можно скачать на сайте [www.starline.ru](http://www.starline.ru)).

Для работы маяка StarLine M17 в составе комплекса StarLine V63 выполните подключения согласно схеме на стр. 82. Установите указанные ниже настройки, отправив SMS-команды на номер SIM-карты, установленной в маяке:

SMS-команда	Описание
1234 POWER-- M+	Передача треков на сервер при поездках на мотоцикле. <ul style="list-style-type: none"> <li>Включен мониторинг по внешнему питанию</li> <li>Нет SMS-уведомления по внешнему питанию</li> </ul>
1234 IN+--AM+	SMS-уведомление и включение мониторинга при тревоге. <ul style="list-style-type: none"> <li>Включен мониторинг по внешнему входу</li> <li>Уведомление по SMS при изменении уровня на внешнем входе</li> </ul>
1234 MON 10 100	Устанавливает интервалы передачи данных во время мониторинга. При попытке угона включается мониторинг с меньшим потреблением энергии, чем при поездках на мотоцикле. 10 секунд для мониторинга по внешнему питанию 100 секунд для мониторинга по внешнему входу
1234 MON dev.starline.ru:12300	Сервер мониторинга dev.starline.ru:12300
1234 N10	Переход в «спящий» режим через 10 секунд после выключения зажигания (снятие внешнего питания)
1234 D-	Отключен датчик движения

## Схема подключения StarLine V63 и маяка StarLine M17

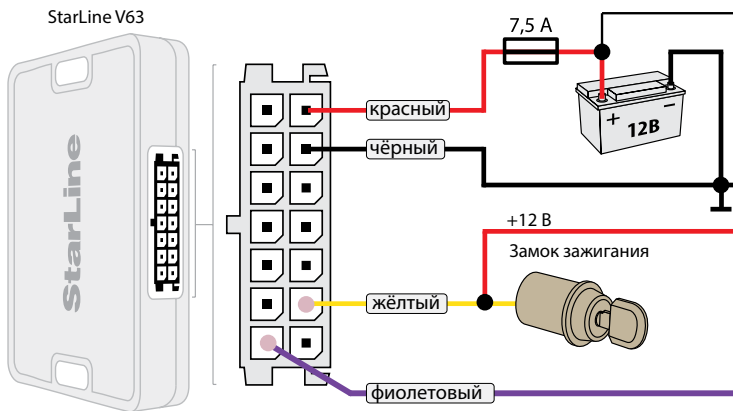

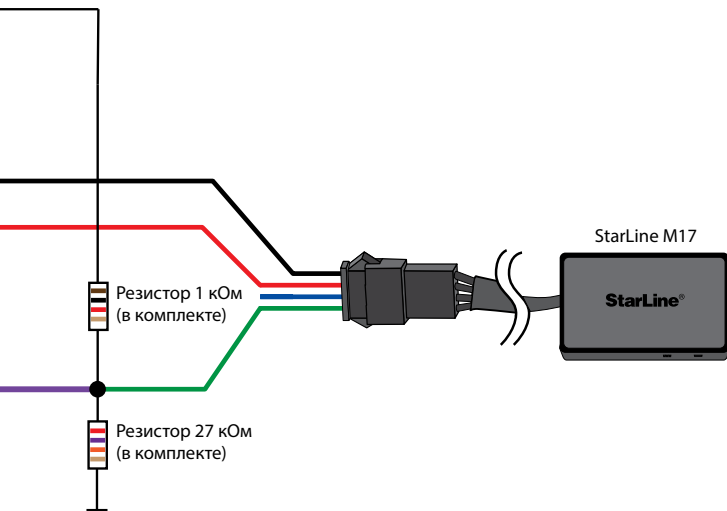

## Элементы питания брелков и их замена

В брелках используются различные элементы питания:

- в брелке с ЖК - дисплеем используется 1 элемент питания «AAA» 1,5 В;
- в брелке без дисплея используется 1 элемент питания «CR2450» 3,0 В;

Время работы элементов питания брелков зависит от частоты пользования брелком, частоты передачи информации по каналу обратной связи, от типа установленного элемента питания. Емкости элементов питания, имеющих в продаже, могут отличаться в несколько раз.

Среднее время работы элементов питания составляет:

- для брелка с ЖК - дисплеем — от 6 до 9 месяцев;
- для брелка без ЖК - дисплея — от 9 до 12 месяцев;

При разряде элемента питания основного брелка на его дисплее появится иконка  - необходима замена элемента питания.

## Замена элемента питания брелка с ЖКИ

1. Откройте крышку батарейного отсека брелка и извлеките старый элемент питания:

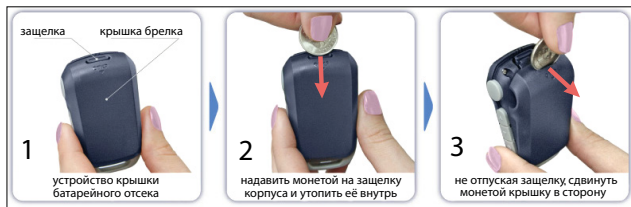

2. Установите новый элемент питания, соблюдая его полярность. Правильное положение элемента питания указано на корпусе брелка под крышкой. Закройте крышку брелка.
3. После замены элемента питания откорректируйте показания текущего времени.

## **Замена элемента питания брелка без ЖКИ**

1. Сдвиньте крышку батарейного отсека брелка и извлеките старый элемент питания.
2. Установите новый, соблюдая полярность. Правильное положение элемента питания указано на контакте держателя.
3. Установите крышку на место.

Изготовитель оставляет за собой право на внесение изменений в конструкции и элементы без предварительного уведомления.

Изготовитель:

Общество с ограниченной ответственностью  
«Научно-производственное объединение «СтарЛайн»  
(ООО «НПО «СтарЛайн»)

194044, Россия, г. Санкт–Петербург,  
ул. Комиссара Смирнова, д.9



## Гарантийные обязательства

Гарантийное обслуживание оборудования производится авторизованным сервисным центром\* или организацией, осуществляющей продажу или установку оборудования, с учётом условий, указанных ниже.

Условия гарантийного обслуживания:

1. Срок гарантийного обслуживания исчисляется с даты покупки, указанной в данном гарантийном талоне, и составляет 12 месяцев.  
При регистрации на сайте [www.my.starline.ru](http://www.my.starline.ru) срок гарантийного обслуживания на автомобильные охранно-телематические комплексы, поисково-мониторинговые Маяки, иммобилайзеры, GSM и GSM-GPS-системы увеличивается на 2 года.
2. Гарантийный срок на дополнительное оборудование: радиореле, реле, модули обхода, сирены, электроприводы, комплекты центральных замков, контактные датчики, беспроводные герконовые датчики, датчики наклона и удара, — составляет 12 месяцев с даты продажи.
3. В течение гарантийного срока производится бесплатный ремонт оборудования или его замена. Гарантийный срок продлевается на время нахождения оборудования в гарантийном ремонте.
4. Гарантийный ремонт (или, в случае его невыполнимости, замена оборудования) производится в течение 3 дней при передаче оборудования в сервисный центр StarLine, или в течение 20 дней со дня передачи оборудования на место его продажи с обязательным изложением претензий к работе изделия. Время доставки оборудования до сервисного центра в указанные сроки ремонта не входит.
5. Для предъявления требования о замене дефектного оборудования необходимым условием является наличие полного комплекта поставки, указанного в инструкции по эксплуатации и установке данной модели.
6. Гарантийное обслуживание оборудования не производится в следующих случаях:
  - а) после истечения гарантийного срока;
  - б) при обнаружении следов механических повреждений после момента продажи или повреждений, вызванных несоблюдением правил монтажа, эксплуатации, транспортирования и хранения (следы ударов, трещины, сколы и т.п.);
  - в) при обнаружении следов несанкционированного ремонта;
  - г) при повреждении, вызванном неквалифицированной установкой;
  - д) при повреждении, прямо или косвенно вызванном внешними причинами (стихийными бедствиями, аварией, пожаром, водой, агрессивными жидкостями, эксплуатацией вне допустимого диапазона температур, небрежным обращением и т.п.);
  - е) при замене компонентов устройства на компоненты, не рекомендованные производителем;
7. Гарантия не распространяется на элементы питания, используемые в брелках дистанционного управления, а также на любые другие расходные материалы, поставляемые с данным видом оборудования.
8. В случае возникновения дефектов или повреждений, не связанных с производственным дефектом, или по истечении гарантийного срока, диагностика и ремонт оборудования производятся в соответствии с действующими расценками сервисного центра.

\* Адреса сервисных центров StarLine смотрите на сайте [www.starline.ru](http://www.starline.ru)

С условиями гарантийного обслуживания ознакомлен:

Покупатель \_\_\_\_\_ / \_\_\_\_\_  
(Расшифровка подписи)

Дата « \_\_\_\_\_ » \_\_\_\_\_ 20\_\_ г.



## Свидетельство о продаже

Модель: \_\_\_\_\_

Серийный номер: \_\_\_\_\_

Дата покупки: « \_\_\_\_\_ » \_\_\_\_\_ 20\_\_ г.

Наименование, адрес и штамп (печать) организации-продавца:

\_\_\_\_\_

\_\_\_\_\_

Подпись продавца: \_\_\_\_\_ / \_\_\_\_\_  
(Расшифровка подписи)

## Свидетельство об установке

Я, нижеподписавшийся профессиональный установщик, удостоверяю, что установка оборудования на транспортное средство была произведена мною в соответствии с инструкциями по установке и эксплуатации, предоставленными производителем оборудования.

**Описание транспортного средства:**

Марка: \_\_\_\_\_ Модель: \_\_\_\_\_

Идентификационный номер ТС (VIN): \_\_\_\_\_

Наименование, полный адрес и штамп (печать) организации-установщика:

\_\_\_\_\_

\_\_\_\_\_

Установщик \_\_\_\_\_ / \_\_\_\_\_  
(Расшифровка подписи)

Заказчик \_\_\_\_\_ / \_\_\_\_\_

Дата установки « \_\_\_\_\_ » \_\_\_\_\_ 20\_\_ г.



Федеральная служба поддержки StarLine. Звонок бесплатный

Россия  
8-800-333-80-30

Казахстан  
8-800-070-80-30

Украина  
0-800-502-308

Беларусь  
8-10-8000-333-80-30